

DÉPANNAGE :

Problème : Je ne reçois aucun signal.

Causes possibles :

1. Les téléviseurs analogiques (fabriqués avant 2007) nécessitent un boîtier décodeur numérique. Il est **INDISPENSABLE** d'effectuer un balayage des chaînes sur le décodeur.

2. Une TV numérique doit être programmée afin de recevoir les chaînes numériques. Consultez le manuel de l'utilisateur de votre TV pour connaître les directives exactes.

a) Votre téléviseur doit être programmé sur la bonne source d'entrée. Appuyez sur la touche d'entrée de source de votre télécommande et vérifiez que l'entrée soit réglée sur TV.

b) Sélectionnez la touche « menu » ou « accueil » de votre télécommande et sélectionnez le signal de type « antenne », « air » ou « télédiffusion ».

c) Dans le menu de configuration du téléviseur, sélectionnez « chaînes » ou « balayage des chaînes » pour rechercher les chaînes disponibles.

3. Assurez-vous que le devant de l'antenne soit orienté dans la direction des tours de transmission desservant votre région.

4. Utilisation à l'extérieur : Vous ne disposez pas d'une visibilité directe sur vos tours de transmission locales.

Vous allez peut-être devoir élever et/ou déplacer votre antenne. Assurez-vous que l'antenne ne soit pas dirigée vers des obstacles physiques tels qu'un toit, un bâtiment, ou des arbres. N'oubliez pas de refaire le balayage après chaque déplacement de l'antenne.

5. Vous êtes situé hors de la portée maximale des capacités de votre antenne.

Selon la distance entre votre domicile et les tours de diffusion locales, il se peut que vous ayez besoin d'une antenne d'extérieur/de grenier de plus longue portée. Antennas Direct propose de nombreux modèles à cet effet.

6. Il se peut que le câble coaxial ait des connexions desserrées.

Vérifiez que **TOUTES** les connexions soient bien serrées et vérifiez aussi toute connexion extérieure pour repérer d'éventuels signes d'humidité ou de corrosion.

7. Utilisation à l'intérieur : Les matériaux de construction tels que la brique, le bardage métallique, les barrières radiantes ou le stuc peuvent réduire considérablement le signal entrant. Si l'antenne est dans un grenier, installez l'antenne à l'extérieur. Si l'antenne est déjà à l'extérieur, assurez-vous qu'elle ne soit pas dirigée vers des obstacles physiques tels qu'un toit, un bâtiment, ou des arbres. N'oubliez pas d'effectuer une nouvelle recherche des chaînes après chaque déplacement de l'antenne.

Problème : Je reçois toutes les chaînes sauf une.

Cause possible :

1. Il vous faudra peut-être refaire le balayage sur le syntoniseur TV ou boîtier décodeur.

Il se peut que la chaîne que vous ne recevez pas ait un émetteur se trouvant plus bas sur la tour de transmission, ou sur une autre tour que les autres émetteurs, et que votre ligne de visibilité soit obstruée. Essayez d'élever votre antenne ou de la placer à un autre endroit. Recommencez au besoin.

Problème : Je reçois des signaux interrompus alors que je suis à seulement trois kilomètres de la tour de transmission.

Cause possible :

1. Il est possible que votre téléviseur reçoive des signaux croisés.

Une antenne plus grande ou plus puissante ne règlera pas nécessairement ce problème. Essayez de déplacer l'antenne, en vérifiant qu'elle ne soit pas à proximité d'objets en métal ou d'autres antennes. Si cela ne fonctionne pas, il est possible que votre signal soit trop puissant et nécessite l'utilisation d'un atténuateur. Faites appel à notre service d'assistance par téléphone ou discutez avec nous en ligne (antennasdirect.com) pour une analyse de votre région et de votre installation. Nous pouvons offrir des solutions simples.

Avant de rendre, appelez pour apprendre.



Visez les tours.
La TNT dépend de la zone de couverture.



Entrée de source en mode antenne



Le balayage des chaînes est indispensable.
En cas de doute, refaire le balayage.

SERVICE D'ASSISTANCE : +1-877-825-5572

MODÈLE N° C2MVJ-CN

Antennas Direct® Inc.
Garantie à vie

Antennas Direct® Inc. garantit ce produit contre tout défaut de matériel ou de fabrication aussi longtemps que vous le possédez. Aucune réclamation ne sera honorée si, au moment de la réclamation, vous ne disposez pas d'une preuve d'achat d'un vendeur agréé Antennas Direct® Inc.

Antennas Direct® Inc. réparera ou remplacera le produit défectueux sans frais pour vous. Cette garantie couvre les pièces mais ne couvre pas les dépenses encourues pour l'enlèvement ou la réinstallation du produit. Cette garantie limitée exclue tout dommage ou panne résultant de : mauvaise utilisation, installation inadéquate, l'abus du produit et toute autre modification du produit tel qu'il a été fabriqué par Antennas Direct.

Antennas Direct® Inc. ne saurait être tenu responsable de toute autre garantie, formelle ou tacite, faite par quelconque autre personne. Le texte qui précède sera le seul et unique recours de toute personne, contractuelle, délictuelle, ou autre, et Antennas Direct® Inc. ne saurait être tenu responsable de dommages accessoires ou consécutifs ou la perte commerciale, ou toute autre perte ou dommage, comme il est indiqué ci-dessus.

16388 Westwoods Business Park, Ellisville, MO 63021, USA

©Antennas Direct
Modèle n° C2MVJ-CN
04.2018



Appelez pour en savoir plus.

Service d'assistance : +1-877-825-5572

Assistance technique disponible du lundi au vendredi : 9 h - 21 h et samedi - dimanche : 10 h - 18 h, heure centrale.



Attention ! Tenir à l'écart des lignes électriques.



Call to Learn.

Helpline: 1-877-825-5572

Technical Assistance is available Monday - Friday, 9:00 am to 9:00 pm and Saturday - Sunday, 10:00 am to 6:00 pm, Central Time.



Warning! Keep Away from Power Lines.

Quick Start Assembly/Installation Instructions

CLEARSTREAM 2MAX™

Connect the antenna to the TV or converter box and run a full channel scan. If reception is not as desired, move the antenna and rescan for the available channels.

Before beginning assembly, make sure all parts needed are present.

Coaxial cable sold separately.

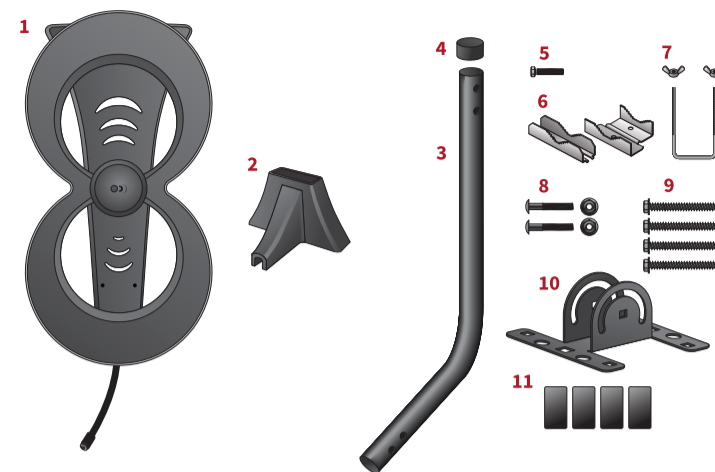

The ClearStream 2MAX comes with:

- 1) ClearStream 2MAX Antenna
- 2) Indoor Antenna Stand
- 3) J-Mount Mast
- 4) Mast End Cap
- 5) 1 - 25 mm Mast Clamp Bolt
- 6) Mast Clamp and Back Plate
- 7) U-Bolt and Wing Nuts
- 8) 2 - 40 mm Hex Bolts and Nuts
- 9) 4 - 50 mm Screws
- 10) Mount Base
- 11) 4 - Sealing Pads

INDOOR INSTALLATION

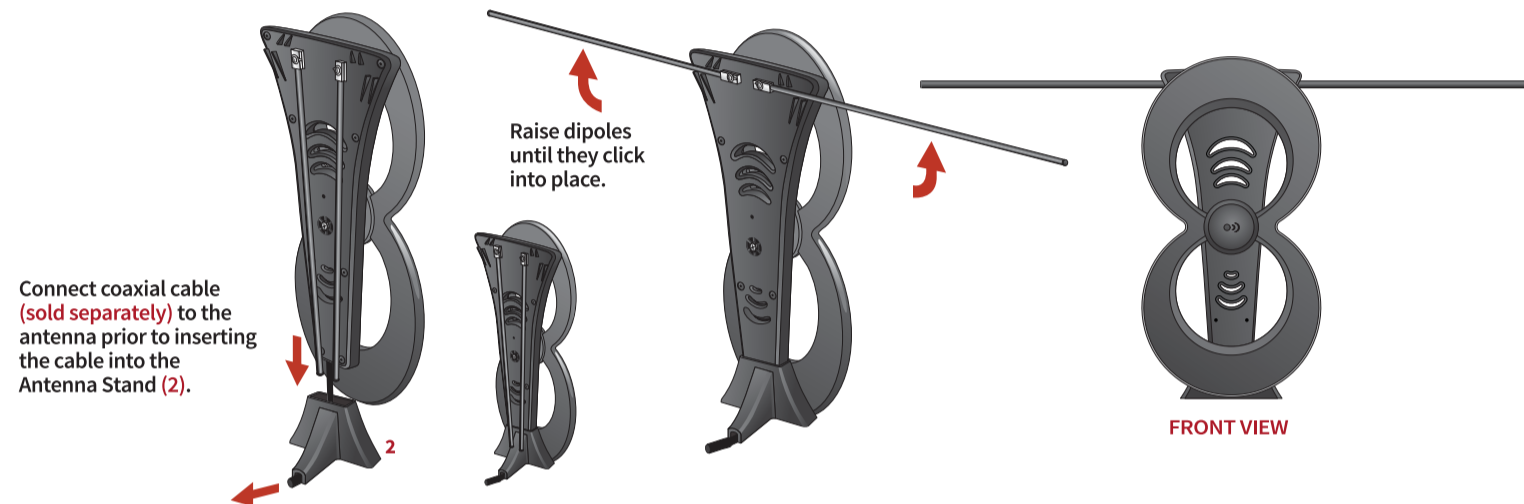

Connect coaxial cable (sold separately) to the antenna prior to inserting the cable into the Antenna Stand (2).

Raise dipoles until they click into place.

FRONT VIEW

Follow the instructions in the owner's manual of your TV or converter box to change the input from 'CABLE' to 'ANTENNA', 'AIR', or 'BROADCAST'. Point the front of the antenna in the direction of your TV stations' broadcast towers and check reception by scanning for channels. If you are not receiving all of the available channels, move the antenna and rescan.

OUTDOOR INSTALLATION

Required: Coaxial Cable (sold separately), Adjustable Wrench, Power Drill, 5 mm Drill Bit, 8 and 10mm Ratcheting Drivers, and a #2 Phillips Screwdriver

Before permanently attaching the antenna to any surface, **TEST RECEPTION** in that area. Connect coaxial cable (sold separately) to the F-connector on the antenna spine. Pull the weather boot over the connection. Connect the opposite end of the coaxial cable to your TV or converter box.

HELPFUL TIP: IT'S IMPORTANT TO CHECK THE RECEPTION IN THE LOCATION WHERE YOU INTEND TO INSTALL THE ANTENNA PRIOR TO ATTACHING THE J-MOUNT MAST TO ANY SURFACE.

Before installing the antenna on the J-Mount Mast (3), adjust the mast, so it is in a vertical position. You will need to adjust the antenna after it is mounted for the best reception.

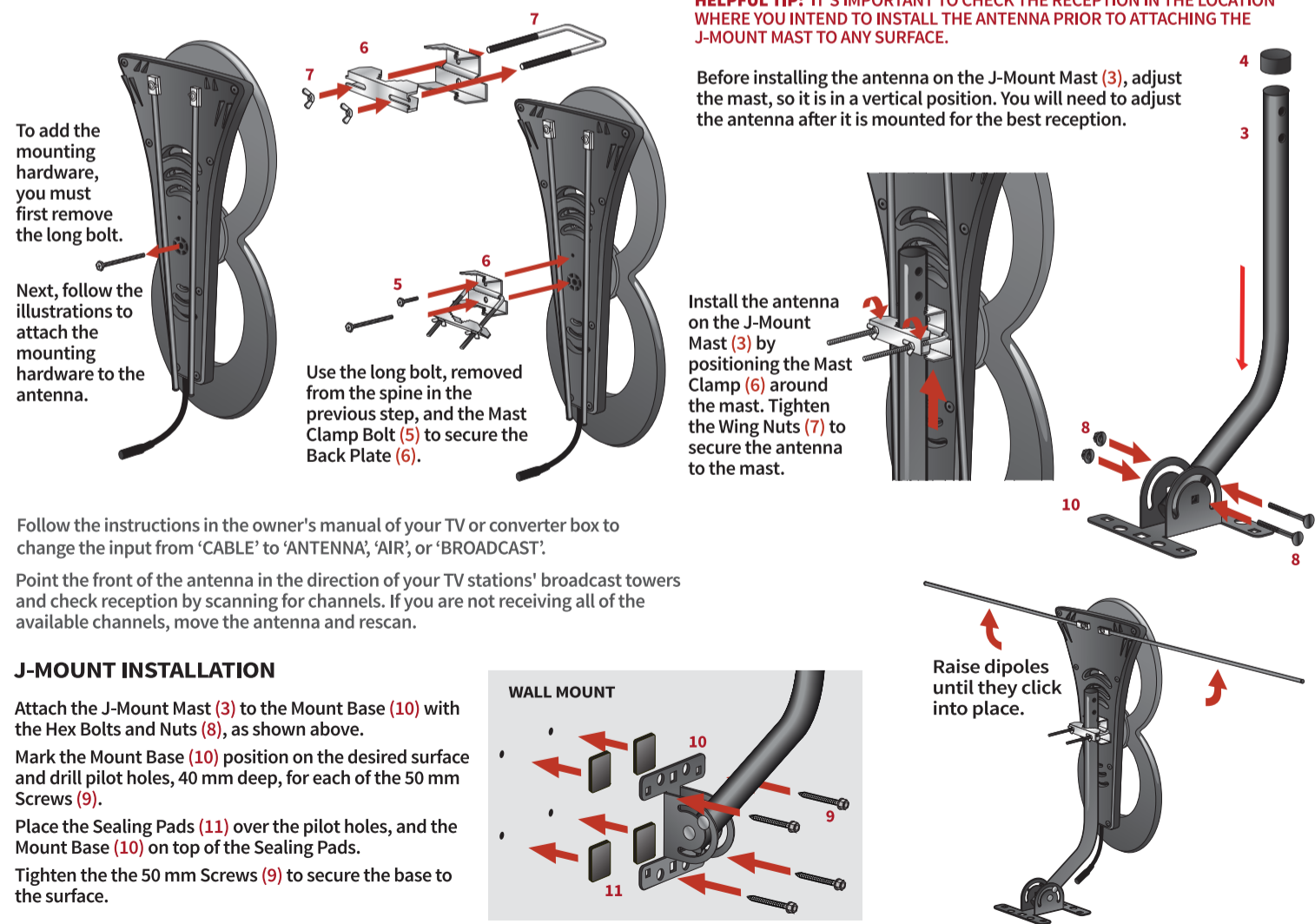

To add the mounting hardware, you must first remove the long bolt.

Next, follow the illustrations to attach the mounting hardware to the antenna.

Use the long bolt, removed from the spine in the previous step, and the Mast Clamp Bolt (5) to secure the Back Plate (6).

Install the antenna on the J-Mount Mast (3) by positioning the Mast Clamp (6) around the mast. Tighten the Wing Nuts (7) to secure the antenna to the mast.

Follow the instructions in the owner's manual of your TV or converter box to change the input from 'CABLE' to 'ANTENNA', 'AIR', or 'BROADCAST'.

Point the front of the antenna in the direction of your TV stations' broadcast towers and check reception by scanning for channels. If you are not receiving all of the available channels, move the antenna and rescan.

J-MOUNT INSTALLATION

Attach the J-Mount Mast (3) to the Mount Base (10) with the Hex Bolts and Nuts (8), as shown above.

Mark the Mount Base (10) position on the desired surface and drill pilot holes, 40 mm deep, for each of the 50 mm Screws (9).

Place the Sealing Pads (11) over the pilot holes, and the Mount Base (10) on top of the Sealing Pads.

Tighten the the 50 mm Screws (9) to secure the base to the surface.

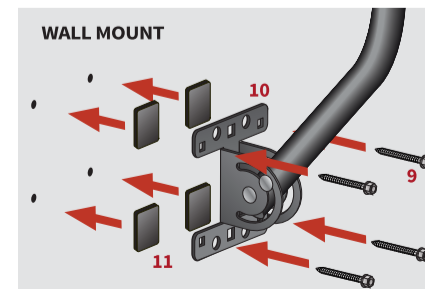

Raise dipoles until they click into place.

TROUBLESHOOTING:

Problem: I'm not getting any signals at all.

Possible causes:

1. Analog-only televisions (manufactured before 2007) need a digital converter box. You MUST perform a channel scan on the converter box.
2. A digital TV must be programmed in order to receive digital channels. Refer to your TV owner's manual for instructions.
 - a) Your TV must be set to the proper input source. Press the input button on your remote and make sure the input is set to TV.
 - b) Select the menu or home button on your remote and set the signal type to "Antenna", "Air", or "Broadcast".
 - c) Within the TV's Setup menu, select "Channel" or "Channel scan" to scan for the available channels.
3. Make sure the front of the antenna is facing the broadcast tower locations serving your area.
4. **Outdoor Use:** You do not have a clear line of sight to your local broadcast towers. You might need to elevate and/or move your antenna. Make certain the antenna is not aimed into physical obstacles such as a roof, building, or trees. Remember to rescan for channels in every location.
5. **You are outside the range of your antenna's capabilities.** Depending upon the distance between your home and the local broadcast towers, you may need a longer range outdoor/attic antenna. Antennas Direct offers many models for this purpose.

6. You may have loose coaxial cable connections. Check ALL connections for a tight fit and check all outdoor connections for moisture or corrosion.
7. **Indoor Use:** Building materials such as brick, metal siding, radiant barrier, or stucco can greatly reduce the incoming signal. If in an attic, move the antenna outdoors. If outdoors, make certain the antenna is not aimed into physical obstacles, such as buildings, trees, or a hill. Remember to rescan every time you move your antenna.

Problem: I'm receiving every channel except for one.
Possible cause:
1. **You may need to rescan the TV tuner or converter box.**
The channel you are not receiving may have its transmitter lower on the broadcast tower, or on a different tower than the other transmitters and your line of sight is obstructed. Try elevating the antenna or moving it to another location. Repeat as needed.

Problem: I'm having signal breakups, but I'm only three kilometers from the broadcast tower.
Possible cause:
1. **Your TV may be receiving interfering signals.**
A larger/stronger antenna will not necessarily solve this problem. Consider moving the antenna, making sure it is not placed near metal objects or other antennas. If this is not successful, your signal may be too strong and may require the use of an attenuator. Call our helpline or chat with us online at antennasdirect.com for an analysis of your area and installation. We may be able to offer simple solutions.

Before You Return, Call to Learn.

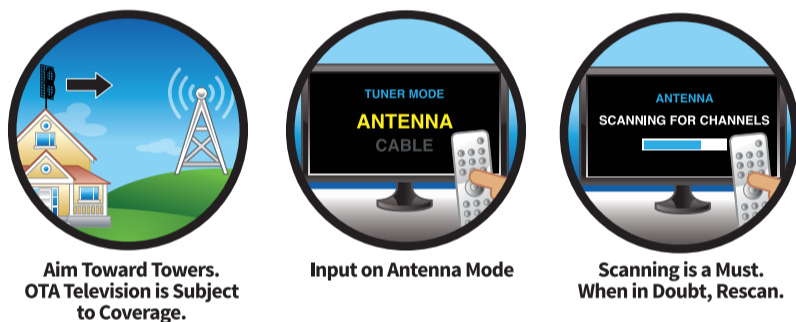

HELPLINE: 1-877-825-5572

MODEL # C2MVJ-CN

Antennas Direct® Inc.
Lifetime Warranty

Antennas Direct® Inc. warrants this product against any defects in materials or workmanship for as long as you own the product. No warranty claim will be honored unless, at the time the claim is made, you present proof of purchase from an authorized Antennas Direct® Inc. dealer.

Antennas Direct® Inc. will either repair or replace the defective product at no charge to you. This warranty covers parts, but does not cover any costs incurred in the removal or reinstallation of the product. This limited warranty does not apply if the product is damaged or fails due to: misuse, improper installation, abuse, and modification of the product as originally manufactured by Antennas Direct.

Antennas Direct® Inc. will not assume any liabilities for any other warranties, expressed or implied by any other person. The foregoing shall be the sole and exclusive remedy of any person, whether in contract, tort, or otherwise, and Antennas Direct® Inc. shall not be liable for incidental or consequential damage or commercial loss, or for any other loss or damage, as set forth above.

16388 Westwoods Business Park, Ellisville, MO 63021, USA

©Antennas Direct
Model # C2MVJ-CN
04.2018

Call to Learn.
Helpline: **1-877-825-5572**

Technical Assistance is available Monday - Friday, 9:00 am to 9:00 pm and Saturday - Sunday, 10:00 am to 6:00 pm, Central Time.



Appelez pour en savoir plus.
Service d'assistance : **+1-877-825-5572**

Assistance technique disponible du lundi au vendredi : 9 h - 21 h et samedi - dimanche : 10 h - 18 h, heure centrale.



Instructions d'assemblage et d'installation
CLEARSTREAM 2MAX™

Connectez l'antenne au téléviseur ou au boîtier convertisseur et effectuez un balayage des chaînes. Si la réception n'est pas satisfaisante, déplacez l'antenne et effectuez une nouvelle recherche des chaînes disponibles.

Avant de commencer l'assemblage, assurez-vous que toutes les pièces nécessaires soient présentes.

Câble coaxial vendu séparément.



La ClearStream 2MAX est fournie avec :

- 1) Antenne ClearStream 2MAX
- 2) Support d'antenne d'intérieur
- 3) Mât de support en J
- 4) Couverture de mât
- 5) 1 - Boulon de 25 mm pour fixation de mât
- 6) Fixation de mât et plaque arrière
- 7) Bride d'étrier et écrous papillon
- 8) 2 - Boulons et écrous hexagonaux de 40 mm
- 9) 4 - Vis de 50 mm
- 10) Base de support
- 11) 4 - Protections d'étanchéité

INSTALLATION À L'INTÉRIEUR

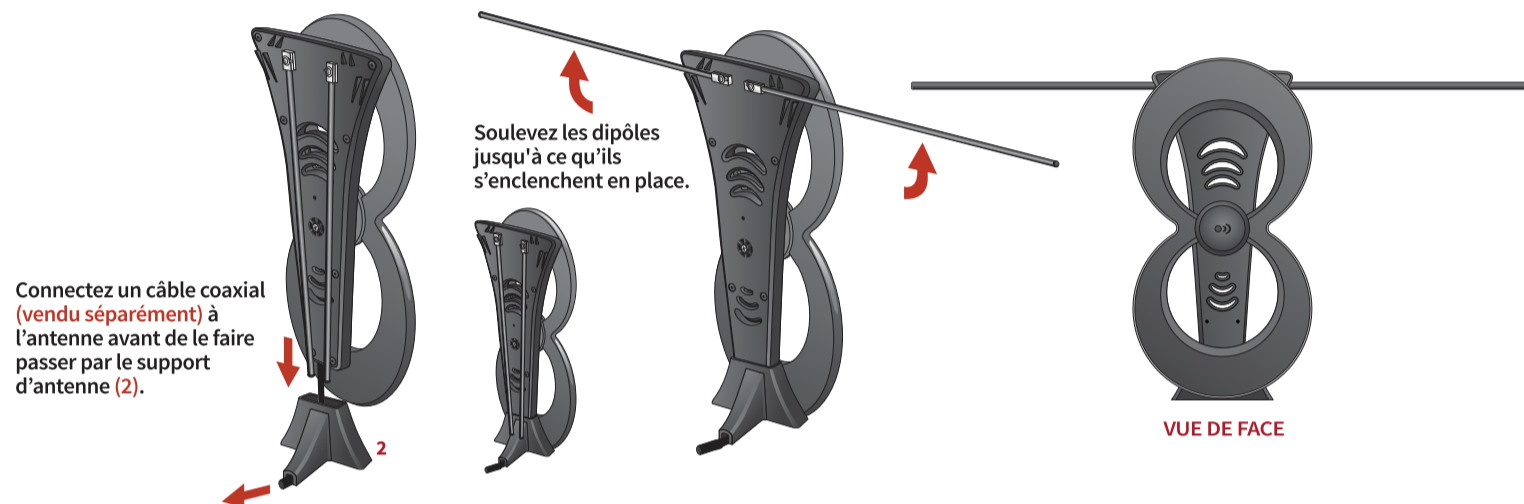

Suivez les instructions dans le manuel de l'utilisateur de votre TV ou boîtier convertisseur pour changer l'entrée de source de « CÂBLE » à « ANTENNE », « AIR » ou « TÉLÉDIFFUSION ».

Orientez le devant de l'antenne dans la direction des tours émettrices de vos chaînes de télévision et effectuez un balayage des chaînes pour vérifier la réception. Si vous ne recevez pas toutes les chaînes disponibles, déplacez l'antenne et répétez la recherche de chaînes.

INSTALLATION À L'EXTÉRIEUR

Munissez-vous de : Câble coaxial (vendu séparément), clé à molette, perceuse électrique, mèche de 5 mm, tournevis à cliquet de 8 et 10 mm et un tournevis cruciforme moyen

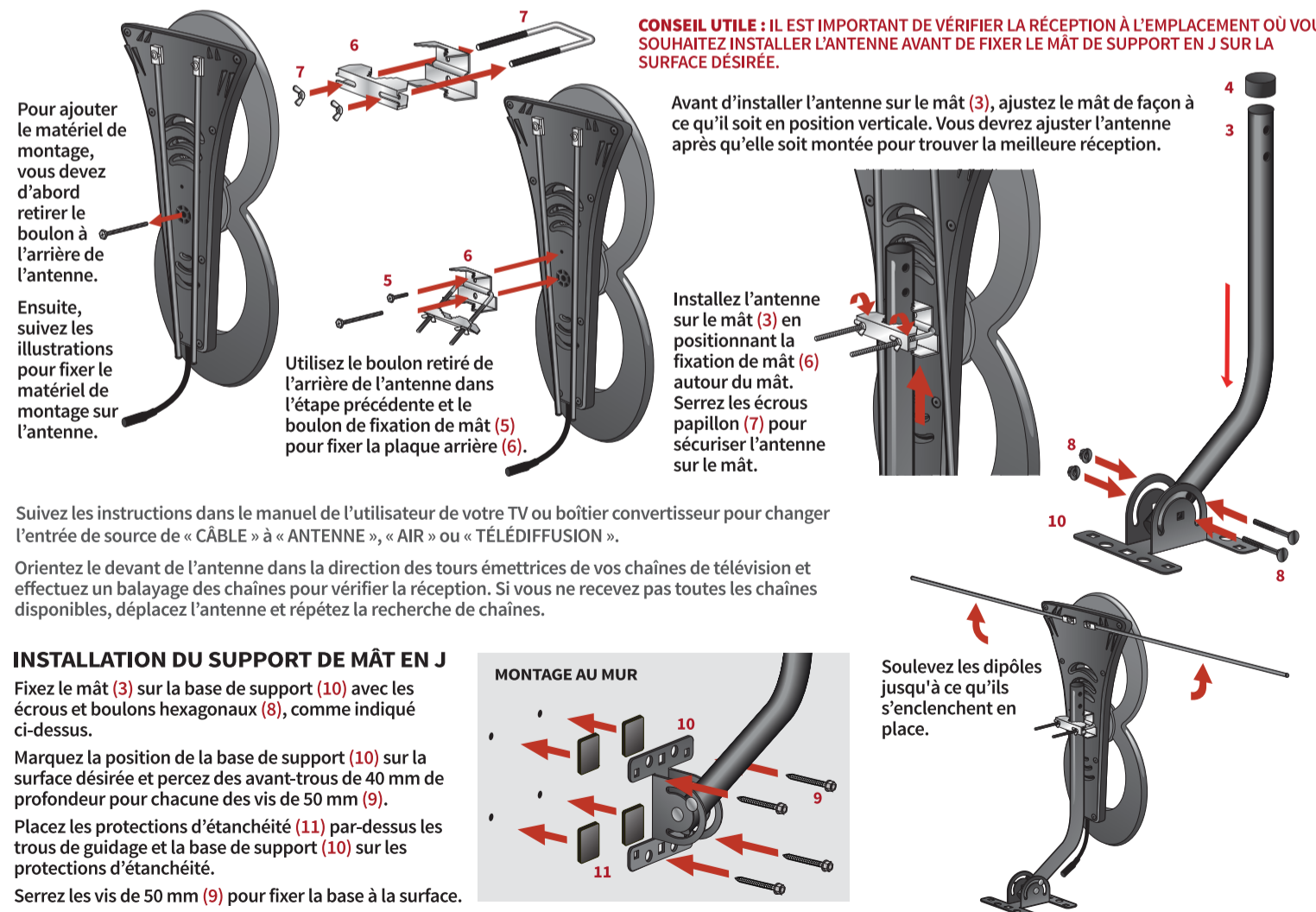

Avant de fixer l'antenne quelque part de façon permanente, TESTEZ LA RÉCEPTION à cet endroit. Connectez un câble coaxial (vendu séparément) au connecteur de type F au dos de l'antenne. Placez la protection aux intempéries par dessus la connexion. Connectez l'autre extrémité du câble coaxial à votre téléviseur ou boîtier convertisseur.

CONSEIL UTILE : IL EST IMPORTANT DE VÉRIFIER LA RÉCEPTION À L'EMPLACEMENT OÙ VOUS SOUHAITEZ INSTALLER L'ANTENNE AVANT DE FIXER LE MÂT DE SUPPORT EN J SUR LA SURFACE DÉSIRÉE.

Avant d'installer l'antenne sur le mât (3), ajustez le mât de façon à ce qu'il soit en position verticale. Vous devrez ajuster l'antenne après qu'elle soit montée pour trouver la meilleure réception.

Pour ajouter le matériel de montage, vous devez d'abord retirer le boulon à l'arrière de l'antenne.

Ensuite, suivez les illustrations pour fixer le matériel de montage sur l'antenne.

Utilisez le boulon retiré de l'arrière de l'antenne dans l'étape précédente et le boulon de fixation de mât (5) pour fixer la plaque arrière (6).

Installez l'antenne sur le mât (3) en positionnant la fixation de mât (6) autour du mât. Serrez les écrous papillon (7) pour sécuriser l'antenne sur le mât.

Suivez les instructions dans le manuel de l'utilisateur de votre TV ou boîtier convertisseur pour changer l'entrée de source de « CÂBLE » à « ANTENNE », « AIR » ou « TÉLÉDIFFUSION ».

Orientez le devant de l'antenne dans la direction des tours émettrices de vos chaînes de télévision et effectuez un balayage des chaînes pour vérifier la réception. Si vous ne recevez pas toutes les chaînes disponibles, déplacez l'antenne et répétez la recherche de chaînes.

INSTALLATION DU SUPPORT DE MÂT EN J

Fixez le mât (3) sur la base de support (10) avec les écrous et boulons hexagonaux (8), comme indiqué ci-dessus.

Marquez la position de la base de support (10) sur la surface désirée et percez des avant-trous de 40 mm de profondeur pour chacune des vis de 50 mm (9).

Placez les protections d'étanchéité (11) par-dessus les trous de guidage et la base de support (10) sur les protections d'étanchéité.

Serrez les vis de 50 mm (9) pour fixer la base à la surface.

